



SOUNDBAR 500

Lees alle veiligheidsinstructies en de gebruiksaanwijzing door en bewaar deze.

Belangrijke veiligheidsinstructies

1. Lees deze instructies door.
2. Bewaar deze instructies.
3. Neem alle waarschuwingen in acht.
4. Volg alle instructies.
5. Gebruik dit apparaat niet in de buurt van water.
6. Alleen met een droge doek schoonmaken.
7. De ventilatieopeningen niet blokkeren. Installeer het apparaat volgens de instructies van de fabrikant.
8. Niet installeren in de buurt van warmtebronnen zoals radiatoren, verwarmingsroosters, kachels of andere apparaten (waaronder versterkers) die warmte produceren.
9. Zorg dat er niet op het netsnoer wordt gelopen en dat het niet wordt afgekneld, met name bij stekkers, stopcontacten en het punt waar deze uit het apparaat komen.
10. Gebruik uitsluitend aansluitstukken/accessoires die door de fabrikant worden gespecificeerd.
11.  Gebruik het apparaat uitsluitend in combinatie met het verrijdbare plateau, de standaard, de beugel of de tafel die door de fabrikant worden gespecificeerd of samen met het apparaat worden verkocht. Als je een verrijdbaar plateau gebruikt, wees dan voorzichtig wanneer je het apparaat en het plateau verplaatst, zodat deze niet omvallen en letsel veroorzaken.
12. Verwijder de stekker van dit apparaat uit het stopcontact bij onweer of als het langere tijd niet wordt gebruikt.
13. Laat alle onderhoud over aan bevoegde medewerkers. Onderhoud is vereist als het apparaat is beschadigd, als bijvoorbeeld een elektriciteits snoer of stekker is beschadigd, als er vloeistof in het apparaat is gemorst of voorwerpen in het apparaat zijn gevallen, als het apparaat is blootgesteld aan regen of vocht, of als het niet normaal werkt of is gevallen.

WAARSCHUWINGEN



Dit symbool op het product betekent dat er een niet-geïsoleerde, gevaarlijke spanning aanwezig is binnen de behuizing van het product die kan leiden tot een risico op elektrische schokken.



Dit symbool op het product betekent dat deze handleiding belangrijke bedienings- en onderhoudsinstructies bevat.



Bevat kleine onderdelen die een verstikkingsgevaar kunnen vormen. Niet geschikt voor kinderen jonger dan 3 jaar.



Dit product bevat magnetisch materiaal. Raadpleeg je arts om te vragen of dit invloed kan hebben op je implanteerbare medische hulpmiddel.

- Om het risico op brand of elektrische schokken te verlagen, mag dit product NIET worden blootgesteld aan regen, vloeistof of vocht.
- Stel dit product NIET bloot aan druipende of spattende vloeistoffen en plaats geen met vloeistof gevulde voorwerpen, zoals vazen, op of bij het product.
- Houd het product uit de buurt van vuur en warmtebronnen. Plaats GEEN open vlammen, zoals brandende kaarsen, op of bij het product.
- Er mogen GEEN wijzigingen aan dit product worden aangebracht door onbevoegden.
- NIET in voertuigen of boten gebruiken.
- Dit product mag alleen worden gebruikt met de bijgeleverde voeding.
- Wanneer de netstekker of aansluiting van een apparaat als stroomonderbreker wordt gebruikt, dient deze stroomonderbreker steeds goed bereikbaar te zijn.



仅适用于 2000 m 以下地区安全使用

Uitsluitend gebruiken op een hoogte van minder dan 2000 meter.

- De bij dit product bijgeleverde batterij kan bij onjuiste behandeling leiden tot een risico op brand of chemische brandwonden.
- Als de batterij lekt, zorg dan dat de vloeistof niet in aanraking komt met huid of ogen. Bij aanraking dien je medische hulp in te roepen.
- Producten die batterijen bevatten niet blootstellen aan overmatige warmte (zoals direct zonlicht, vuur en dergelijke).
- Gebruik uitsluitend het volgende materiaal om dit product te bevestigen: Bose Soundbar Wall Bracket.

OPMERKING: Dit apparaat is getest en voldoet aan de normen voor een digitaal apparaat van klasse B, volgens deel 15 van de FCC-voorschriften. Deze normen zijn bedoeld om redelijke bescherming te bieden tegen schadelijke storing bij installatie in een woonomgeving. Dit apparaat genereert en gebruikt radiofrequente energie en kan deze uitzenden en het kan, als het niet wordt geïnstalleerd en gebruikt volgens de instructies, schadelijke storing veroorzaken aan radiocommunicatie. Er is echter geen garantie dat er geen storing zal optreden bij een bepaalde installatie. Als dit apparaat schadelijke storing veroorzaakt aan de ontvangst van radio of tv, hetgeen kan worden bepaald door het apparaat aan en uit te zetten, wordt geadviseerd te trachten de storing te verhelpen door een of meer van de volgende maatregelen:

- Richt de ontvangstantenne opnieuw of verplaats deze.
- Vergroot de afstand tussen de apparatuur en de ontvanger.
- Sluit de apparatuur aan op een stopcontact van een andere groep dan de groep waarop de ontvanger is aangesloten.
- Voor hulp neem je contact op met de dealer of een ervaren radio- of tv-technicus.

Veranderingen of aanpassingen die niet uitdrukkelijk zijn goedgekeurd door Bose Corporation kunnen leiden tot het vervallen van de bevoegdheid van de gebruiker om dit apparaat te gebruiken.

Dit apparaat voldoet aan deel 15 van de FCC-voorschriften en aan de RSS-norm(en) van Industry Canada voor vergunning vrijgestelde apparatuur. Op het gebruik zijn de volgende twee voorwaarden van toepassing: (1) Dit apparaat mag geen schadelijke storing veroorzaken, en (2) dit apparaat moet bestand zijn tegen alle externe storing, waaronder storing die een ongewenste werking tot gevolg kan hebben.

Dit apparaat voldoet aan de limieten van de FCC en Industry Canada voor blootstelling van de bevolking aan straling. Dit apparaat moet worden geïnstalleerd en gebruikt met een minimale afstand van 20 cm tussen de zender en je lichaam. Deze zender mag niet worden geplaatst bij of samen worden gebruikt met een andere antenne of zender.

Dit apparaat voor gebruik in de 5150-5250 MHz-band is uitsluitend bestemd voor gebruik binnenshuis, om het risico op schadelijke storing aan mobiele satellietssystemen op hetzelfde kanaal te verminderen.

CE Bose Corporation verklaart hierbij dat dit product voldoet aan de essentiële vereisten en andere relevante bepalingen van richtlijn 2014/53/EU en alle andere vereisten van de toepasselijke EU-richtlijnen. De volledige conformiteitsverklaring kun je vinden op: www.Bose.com/compliance

Het product voldoet aan de hieronder vermelde normen of documenten, in overeenstemming met de Richtlijn 2009/125/EG betreffende de eisen inzake ecologisch ontwerp voor energiegerelateerde producten: Verordening (EG) nr. 1275/2008, als gewijzigd door Verordening (EU) nr. 801/2013.

Vereiste informatie over stroomopname	Vermogensmodi	
	Stand-by*	Netwerk op stand-by
Energieverbruik in de aangegeven vermogensmodus, bij een ingangsspanning van 230 V/50 Hz	< 0,5 W	alle netwerktypen < 2,0 W
Tijd waarna de apparatuur automatisch naar de modus wordt overgeschakeld	< 2,5 uur	≤ 20 minuten
Energieverbruik met het netwerk op stand-by als alle bedrade netwerkpoorten aangesloten zijn en alle draadloze netwerkpoorten geactiveerd zijn, bij een ingangsspanning van 230 V/50 Hz	N.v.t.	< 2,0 W
Procedures voor het deactiveren/activeren van netwerkpoorten. Door het deactiveren van alle netwerken wordt de stand-bymodus ingeschakeld.*	<p>Wi-Fi®: Deactiveer door de knoppen Bose Music en Vooruit skippen op de afstandsbediening tegelijk ingedrukt te houden. Herhaal dit om te activeren.</p> <p>Bluetooth®: Deactiveer door de koppellijst te wissen door de Bluetooth®-knop op de afstandsbediening 10 seconden ingedrukt te houden. Activeer door te koppelen met een Bluetooth®-bron.</p> <p>Ethernet: Deactiveer door de ethernetkabel te verwijderen. Activeer door de ethernetkabel aan te sluiten.</p>	
* Voordat je de netwerken deactiveert of de stand-bymodus inschakelt, zorg je met behulp van de aan-uitknop van de microfoon dat de microfoon is ingeschakeld (het rode lampje is dan uit).		

Voor Europa:

Frequentieband 2400 tot 2483,5 MHz:

- *Bluetooth*/Wi-Fi: Maximaal zendvermogen minder dan 20 dBm EIRP.
- *Bluetooth* Low Energy: Spectrale dichtheid bij maximaal vermogen minder dan 10 dBm/MHz EIRP.

Frequentiebanden 5150 tot 5350 MHz en 5470 tot 5725 MHz:

- Wi-Fi: Maximaal zendvermogen minder dan 20 dBm EIRP.

Dit apparaat is beperkt tot gebruik binnenshuis bij gebruik in de 5150-5350 MHz-frequentieband in alle in de tabel vermelde EU-lidstaten.



BE	DK	IE	UK	FR	CY	SK	HU	AT	SE
BG	DE	PT	EL	HR	LV	LT	MT	PL	
CZ	EE	FI	ES	IT	RO	LU	NL	SI	



Dit symbool betekent dat het product niet mag worden weggegooid als huishoudelijk afval en naar een geschikt inzamelpunt voor recycling moet worden gebracht. Het op de juiste wijze afvoeren en recyclen helpt natuurlijke hulpbronnen, de menselijke gezondheid en het milieu te beschermen. Voor meer informatie over het afvoeren en recyclen van dit product neem je contact op met de gemeente waar je woont, de afvalverwerkingsinstantie of de winkel waar je dit product hebt gekocht.

Management Regulation for Low-power Radio-frequency Devices (Voorschrift voor het beheer van radiofrequente apparaten met laag vermogen)

Artikel XII

Volgens de 'Management Regulation for Low-power Radio-frequency Devices' mogen bedrijven, ondernemingen of gebruikers zonder toestemming van de NCC de oorspronkelijke eigenschappen en werking van goedgekeurde radiofrequente apparaten met laag vermogen niet wijzigen en evenmin de frequentie daarvan wijzigen of het zendvermogen verhoen.

Artikel XIV

Radiofrequente apparaten met laag vermogen mogen de veiligheid van vliegtuigen niet beïnvloeden en wettelijke communicaties niet verstoren. Als een dergelijke storing wordt vastgesteld, moet de gebruiker onmiddellijk stoppen met het gebruik van het apparaat tot dit niet langer storing veroorzaakt. Onder de genoemde wettelijke communicaties wordt verstaan radiocommunicatie die wordt gebruikt in overeenstemming met de telecommunicatiewet.

Radiofrequente apparaten met laag vermogen moeten bestand zijn tegen storing van wettelijke communicaties of apparaten die ISM-radiogolven uitstralen.



Gooi gebruikte batterijen op de juiste wijze weg, volgens de plaatselijke voorschriften. Niet verbranden.

Downloaded from www.vandesborre.be

Tabel m.b.t. de beperking van gevaarlijke stoffen in China

Namen van en gehalte aan giftige of gevaarlijke stoffen of elementen						
Giftige of gevaarlijke stoffen en elementen						
Naam onderdeel	Lood (Pb)	Kwik (Hg)	Cadmium (Cd)	Zeswaardig chroom (Cr(VI))	Polybroombifenyyl (PBB)	Polybroomdifenyylether (PBDE)
PCB's	X	0	0	0	0	0
Metalen onderdelen	X	0	0	0	0	0
Plastic onderdelen	0	0	0	0	0	0
Luidsprekers	X	0	0	0	0	0
Kabels	X	0	0	0	0	0
Deze tabel is opgesteld in overeenstemming met de bepalingen van SJ/T 11364. O: Geeft aan dat het gehalte aan deze giftige of gevaarlijke stof in alle homogene materialen van dit onderdeel onder de maximaal toegelaten waarden in GB/T 26572 ligt. X: Geeft aan dat de giftige of gevaarlijke stof in minstens één van de voor dit onderdeel gebruikte homogene materialen boven de maximaal toegelaten waarden in GB/T 26572 ligt.						

Tabel m.b.t. de beperking van gevaarlijke stoffen in Taiwan

Naam van de apparatuur: Versterkte luidspreker, typeaanduiding: 424096						
Stoffen waarvoor beperkingen gelden, met de bijbehorende chemische symbolen						
Onderdeel	Lood (Pb)	Kwik (Hg)	Cadmium (Cd)	Zeswaardig chroom (Cr+6)	Polybroombifenylen (PBB)	Polybroomdifenyylethers (PBDE)
PCB's	-	o	o	o	o	o
Metalen onderdelen	-	o	o	o	o	o
Plastic onderdelen	o	o	o	o	o	o
Luidsprekers	-	o	o	o	o	o
Kabels	-	o	o	o	o	o
Opmerking 1: "o" geeft aan dat de procentuele inhoud van de stof waarvoor beperkingen gelden het percentage van de referentiewaarde voor aanwezigheid niet overschrijdt.						
Opmerking 2: "- " geeft aan dat de stof waarvoor beperkingen gelden overeenkomt met de uitzondering.						

Vul het volgende in en bewaar deze informatie voor je administratie

Het serienummer en modelnummer vind je aan de achterkant van de soundbar.

Serienummer: _____

Modelnummer: _____

Bewaar je betalingsbewijs samen met de gebruikershandleiding. Dit is een goed moment om je Bose-product te registreren. Dat kan eenvoudig door naar <http://global.Bose.com/register> te gaan.

Fabricagedatum: Het achtste cijfer in het serienummer geeft het fabricagejaar aan. "8" is 2008 of 2018.

Importeur in China: Bose Electronics (Shanghai) Company Limited, Part C, Plan 9, No. 353 North Riving Road, China (Shanghai) Pilot Free Trade Zone

Importeur in de EU: Bose Products B.V., Gorslaan 60, 1441 RG Purmerend, Nederland

Importeur in Taiwan: Bose Taiwan Branch, 9F-A1, No.10, Section 3, Minsheng East Road, Taipei City 104, Taiwan
Telefoonnummer: +886-2-2514 7676

Importeur in Mexico: Bose de México, S. de R.L. de C.V., Paseo de las Palmas 405-204, Lomas de Chapultepec, 11000 México, D.F. Telefoonnummer: -5255 (5202) 3545

Ingangsspecificaties: 24 V gelijkstroom --- 1,875 A

Downloaded from www.vandenborre.be

Downloaded from www.vandenborre.be

Amazon, Alexa, Amazon Music en alle gerelateerde logo's zijn handelsmerken van Amazon, Inc. of dochterondernemingen.

Android, Google Play en het Google Play-logo zijn handelsmerken van Google LLC.

Het *Bluetooth*[®]-woordmerk en de bijbehorende logo's zijn gedeponeerde handelsmerken die het eigendom zijn van Bluetooth SIG, Inc. en het gebruik van dergelijke merken door Bose Corporation gebeurt onder licentie.

 **DOLBY AUDIO**[™] Dolby, Dolby Audio en het dubbele-D-symbool zijn handelsmerken van Dolby Laboratories.

 **HDMI**[™] De termen HDMI en HDMI High-Definition Multimedia Interface en het HDMI-logo zijn handelsmerken of gedeponeerde handelsmerken van HDMI Licensing Administrator, Inc.

Dit product bevat de iHeartRadio-service. iHeartRadio is een gedeponeerd handelsmerk van iHeartMedia, Inc.

Apple en het Apple-logo zijn handelsmerken van Apple Inc., gedeponeerd in de VS en andere landen. App Store is een servicemerk van Apple Inc.

Dit product wordt beschermd door bepaalde intellectuele eigendomsrechten van Microsoft. Gebruik of distributie van dergelijke technologie buiten dit product is verboden zonder licentie van Microsoft.

Dit product bevat Spotify-software die onderworpen is aan licenties van derden die hier worden vermeld: www.spotify.com/connect/third-party-licenses

Spotify is een gedeponeerd handelsmerk van Spotify AB.

Ontworpen met UEI Technology[™]. Onder licentie van Universal Electronics Inc. © UEI 2000-2018

Wi-Fi is een gedeponeerd handelsmerk van Wi-Fi Alliance[®].

Acoustimass, ADAPTiQ, Bose, Bose Bass Module, Bose Music, het Bose Music-logo, Bose Soundbar, Bose Soundbar Universal Remote, Bose Soundbar Wall Bracket, Bose Surround Speakers en Virtually Invisible zijn handelsmerken van Bose Corporation.

Hoofdkantoor Bose Corporation: 1-877-230-5639

©2018 Bose Corporation. Niets in deze uitgave mag worden gereproduceerd, gewijzigd, gedistribueerd of op andere wijze gebruikt zonder voorafgaande schriftelijke toestemming.

Downloaded from www.vandeborre.be

WAT ZIT ER IN DE DOOS

Inhoud 12

PLAATSING VAN DE SOUNDBAR

Aanbevelingen
 De soundbar aan de muur bevestigen 14

AAN/UIT

De soundbar op het lichtnet aansluiten..... 15
 Netwerk op stand-by..... 15

INSTALLATIE BOSE MUSIC-APP

De Bose Music-app downloaden 16

BESTAANDE GEBRUIKERS VAN DE BOSE MUSIC-APP

De soundbar toevoegen aan een bestaande account..... 17
 Met een wifi®-netwerk verbinden..... 17
 Als de soundbar niet met een netwerk is verbonden 17
 Als de soundbar met een netwerk is verbonden 17

ADAPTIQ-AUDIOKALIBRATIE

De ADAPTIQ-audiokalibratie uitvoeren met behulp van de Bose Music-app 18

KNOPPEN OP DE SOUNDBAR

Amazon Alexa-knoppen..... 19
 Functies van de afstandsbediening 19
 Aan/uit 20
 Bronnen 21
 Voorkeursinstellingen..... 22
 Afspelen van media, en volume 23
 De lage tonen bijstellen 24
 Een afstandsbediening van een andere fabrikant programmeren 24

AMAZON ALEXA

Alexa configureren via de Bose Music-app 25

Toegang tot Alexa 25

 Je stem gebruiken 25

 De soundbar-knoppen gebruiken 26

VOORKEUREN INSTELLEN

Een voorkeur instellen..... 27

Een voorkeursinstelling afspelen 28

BLUETOOTH®-VERBINDINGEN

Een mobiel apparaat verbinden..... 29

De verbinding met een mobiel apparaat verbreken 30

Opnieuw verbinding maken met een mobiel apparaat 30

De lijst met apparaten van de soundbar wissen..... 30

STATUS VAN DE SOUNDBAR

Wi-Fi-status..... 31

Bluetooth-status..... 31

Alexa-status 32

 Microfoon uit-lampje 32

Status van updates en fouten 33

GEAVANCEERDE FUNCTIES

Wi-Fi-functionaliteit uitschakelen/inschakelen..... 34

Accessoires aansluiten (optioneel) 35

VERZORGING EN ONDERHOUD

De batterijen in de afstandsbediening plaatsen..... 36

De soundbar schoonmaken..... 37

Reserveonderdelen en accessoires..... 37

Beperkte garantie..... 37

PROBLEMEN OPLOSSEN

Probeer deze oplossingen eerst 38

Andere oplossingen..... 38

De soundbar op de fabrieksinstellingen terugzetten 43

BIJLAGE: REFERENTIEMATERIAAL M.B.T. DE INSTALLATIE

Verbindingsopties..... 44

De soundbar op je tv aansluiten..... 45

 Optie 1 (voorkeursoptie): HDMI™ eARC- of ARC 45

 Optie 2: Optisch (niet bijgeleverd)..... 46

Controleren of er geluid is 47

INHOUD

Controleer of de volgende onderdelen aanwezig zijn:



Bose Soundbar 500



AAA-batterij (2)

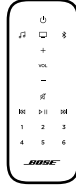

Afstandsbediening

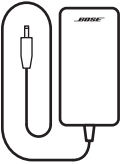

Netadapter

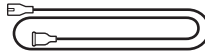

Netsnoer*

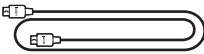

HDMI-kabel



ADAPTiQ-headset

*Kan worden geleverd met meerdere netsnoeren. Gebruik het netsnoer voor je regio.

OPMERKING: Als een onderdeel van het product beschadigd is, mag je het product NIET gebruiken. Neem contact op met een erkende Bose-dealer of de Bose-klantenservice.

Ga naar: worldwide.Bose.com/Support/SB500

AANBEVELINGEN

Voor de beste prestaties volg je deze adviezen bij het plaatsen van de soundbar:

Plaats GEEN voorwerpen op de soundbar.

Om draadloze storing te voorkomen, houd je andere draadloze apparatuur op een afstand van 30-90 cm van de soundbar. Plaats de soundbar niet in de buurt van metalen kasten, andere audio-/videocomponenten en directe warmtebronnen.

Plaats de soundbar direct onder (bij voorkeur) of boven je tv, met het rooster van de luidspreker naar de kamer gericht.

Plaats de soundbar op zijn rubberen voetjes op een stabiel en vlak oppervlak. Voor een goede ondersteuning moeten beide voetjes op het oppervlak rusten. Trillingen kunnen ertoe leiden dat de module gaat schuiven, met name op gladde oppervlakken zoals marmer, glas of glad gepolijst hout.

Zorg dat er een afstand van minimaal 1 cm is tussen de achterkant van de soundbar en andere oppervlakken. Als de openingen aan deze kant worden geblokkeerd, heeft dit invloed op de akoestische prestaties.

Zorg dat er een stopcontact in de buurt is.

Voor de beste geluidskwaliteit mag de soundbar NIET in een kast of diagonaal in een hoek worden geplaatst.

Als je de soundbar in een kast of op een plank of tv-standaard plaatst, plaats de voorkant van de soundbar dan zo dicht mogelijk bij de voorkant van de plank of tv-standaard voor optimale audioprestaties.

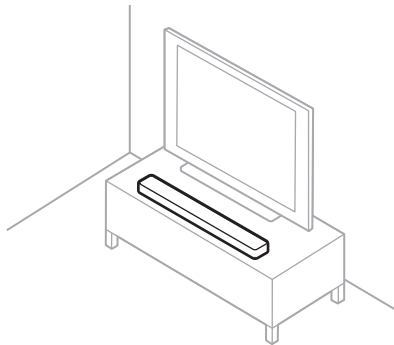

LET OP: Plaats de soundbar NIET op zijn voorkant, achterkant of bovenkant wanneer deze in gebruik is.

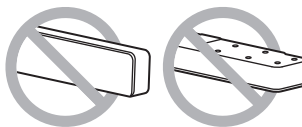

DE SOUNDBAR AAN DE MUUR BEVESTIGEN

Je kunt de soundbar aan een muur bevestigen. Neem contact op met je erkende Bose-dealer als je de muurbeugel voor de Bose Soundbar (Bose Soundbar Wall Bracket) wilt aanschaffen.

Ga naar: worldwide.Bose.com/Support/SB500

LET OP: Gebruik geen ander materiaal om de soundbar te bevestigen.

Downloaded from www.vandenborre.be

DE SOUNDBAR OP HET LICHTNET AANSLUITEN

1. Sluit het netsnoer aan op netadapter.
2. Sluit de netadapter aan op de netsnoeraansluiting  aan de achterkant van de soundbar.
3. Sluit het andere uiteinde van het netsnoer aan op een stopcontact.

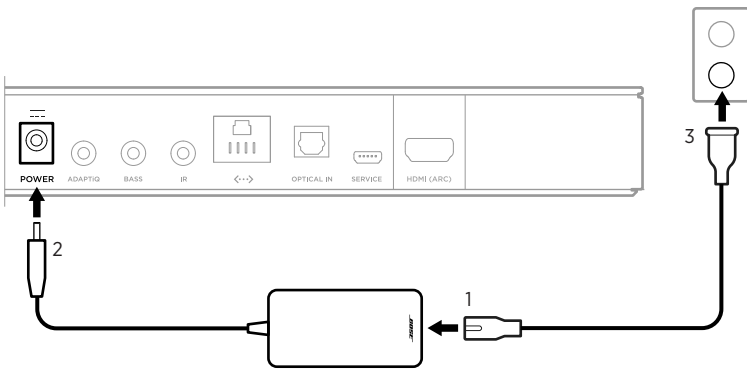

De soundbar wordt ingeschakeld en de lichtbalk brandt continu oranje.

NETWERK OP STAND-BY

De soundbar wordt op netwerk-stand-by gezet wanneer de audio is gestopt en je 20 minuten geen knoppen hebt ingedrukt. Als je de soundbar wakker wilt maken uit netwerk-stand-by:

Speel audio af of hervat het afspelen met behulp van je mobiele apparaat of via de Bose Music-app.

Praat tegen Amazon Alexa.

Druk op de afstandsbediening op de aan-uitknop , bronknop (zie pagina 21) of voorkeursknop (zie pagina 22).

OPMERKINGEN:

Je kunt nog steeds toegang krijgen tot Alexa in netwerk-stand-by zolang Alexa is geconfigureerd met de Bose Music-app en de microfoon aanstaat (zie pagina 32).

Je kunt de stand-by-timer uitschakelen via de Bose Music-app.

Met de Bose Music-app kun je de soundbar configureren en bedienen vanaf je mobiele apparaat, zoals een smartphone of tablet.

Via de app kun je muziek streamen, voorkeuren instellen en wijzigen, muziek services toevoegen, internetradiozenders verkennen, Amazon Alexa configureren en soundbarinstellingen beheren.

OPMERKING: Als je voor een ander Bose-product al een Bose-account hebt aangemaakt in de app, zie dan "Bestaande gebruikers van de Bose Music-app" op pagina 17.

Downloaded from www.vandenborre.be

DE BOSE MUSIC-APP DOWNLOADEN

1. Download de Bose Music-app op je mobiele apparaat.



2. Volg de instructies van de app.

OPMERKING: Voor informatie over support in verband met de Bose Music-app ga je naar: worldwide.Bose.com/Support/SB500

DE SOUNDBAR TOEVOEGEN AAN EEN BESTAANDE ACCOUNT

1. Tik in de Bose Music-app op het scherm **Mijn Bose** op +.



OPMERKING: Om terug te keren naar het scherm **Mijn Bose**, tik je op  in de linkerbovenhoek van het scherm.

2. Volg de instructies van de app.

MET EEN WIFI-NETWERK VERBINDEN

Als de soundbar niet met een netwerk is verbonden

Als de soundbar niet langer verbonden is met een netwerk omdat je Wi-Fi-naam, wachtwoord of router zijn veranderd, voeg je de soundbar aan je bestaande netwerk toe.

1. Selecteer de soundbar in de Bose Music-app.
2. Houd op de afstandsbediening de TV-knop  en de knop Achteruit skippen  ingedrukt, totdat de lichtbalk twee keer wit pulseert en dan geleidelijk zwart wordt.

Wanneer de soundbar klaar is om verbinding te maken met het Wi-Fi-netwerk, brandt de lichtbalk continu oranje.

3. Volg de instructies van de app.

Als de soundbar met een netwerk is verbonden

Als de soundbar met een netwerk is verbonden en je wilt naar een nieuw netwerk overschakelen, voeg dan de soundbar aan het nieuwe netwerk toe.

1. Selecteer de soundbar in de Bose Music-app op het scherm **Mijn Bose**.
2. Tik op de afbeelding van de soundbar in de rechterbenedenhoek van het scherm.
3. Tik op **Instellingen > Wi-Fi > Een ander netwerk selecteren**.
4. Volg de instructies van de app.

Nadat je via de Bose Music-app de soundbar hebt geconfigureerd, vraagt de app je om de ADAPTiq-audiokalibratie uit te voeren voor de beste akoestische prestaties. De ADAPTiq-audiokalibratie past het geluid van het systeem aan de akoestiek van het luistergebied aan door vijf audiometingen uit te voeren. Voor het uitvoeren van een audiokalibratie heb je 10 minuten nodig en moet het stil zijn in de kamer.

Tijdens de ADAPTiq-audiokalibratie meet een microfoon boven op de ADAPTiq-headset (bijgeleverd bij de soundbar) de geluidskarakteristieken van de kamer om de optimale geluidskwaliteit te bepalen.

DE ADAPTiq-AUDIOKALIBRATIE UITVOEREN MET BEHULP VAN DE BOSE MUSIC-APP

Als je later een optionele basmodule of surround-luidsprekers koppelt, de soundbar of meubels verplaatst, voer dan de ADAPTiq-audiokalibratie opnieuw uit om een optimale geluidskwaliteit te waarborgen.

1. Selecteer de soundbar in de Bose Music-app op het scherm **Mijn Bose**.
2. Tik op de afbeelding van de soundbar in de rechterbenedenhoek van het scherm.
3. Tik op **Instellingen > ADAPTiq > Opnieuw uitvoeren**.
4. Volg de instructies van de app.

Downloaded from www.vandenborre.be

De soundbarknoppen bevinden zich op de bovenkant van de soundbar en op de afstandsbediening.

OPMERKING: Je kunt de soundbar ook bedienen via de Bose Music-app.

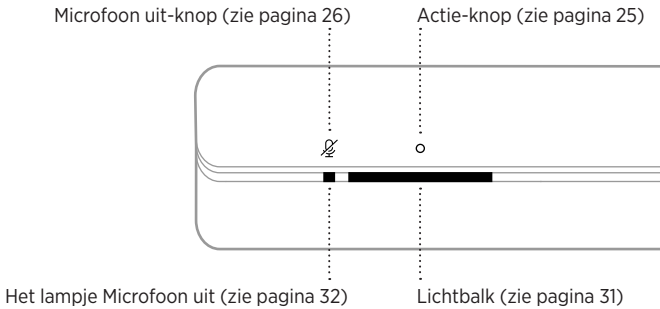

AMAZON ALEXA-KNOPPEN

De Actie-knop ○ en de Microfoon uit-knop ✕ worden gebruikt om Alexa te bedienen. Voor informatie over hoe je toegang krijgt tot Alexa, raadpleeg je pagina 25.

FUNCTIES VAN DE AFSTANDSBEDIENING

Gebruik de afstandsbediening om de soundbar, *Bluetooth*-verbindingen en voorkeursinstellingen te bedienen.

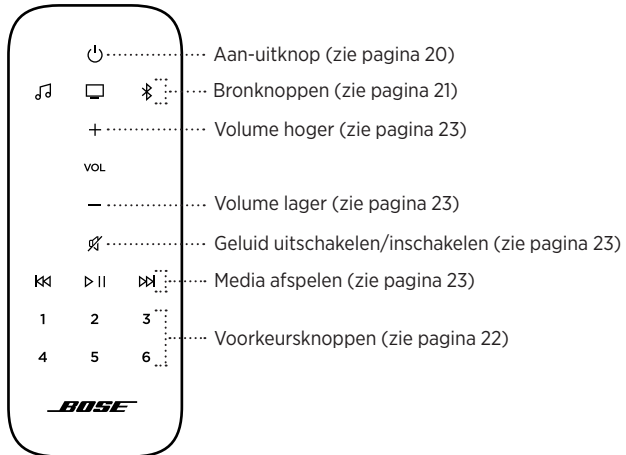

Aan/uit

Om de soundbar aan of uit te zetten, druk je op de aan-uitknop  op de afstandsbediening.

Wanneer de soundbar wordt aangezet, wordt deze standaard ingesteld op de laatste actieve bron.



OPMERKINGEN:

Wanneer je de soundbar op een stopcontact aansluit, wordt de soundbar automatisch ingeschakeld.

De eerste keer dat de soundbar wordt ingeschakeld, wordt de bron standaard ingesteld op tv .

Als de soundbar is uitgeschakeld, kun je nog steeds toegang krijgen tot Amazon Alexa, zolang Alexa is geconfigureerd met de Bose Music-app en de microfoon aanstaat (zie pagina 32).

Bronnen

Je kunt je Bose Music-voorkeursinstellingen en *Bluetooth*-verbindingen bedienen met je afstandsbediening.

Om een bron te bedienen druk je op de afstandsbediening op de knop (Bose Music 🎵 of *Bluetooth* 📶) voor de bron die je wilt bedienen.

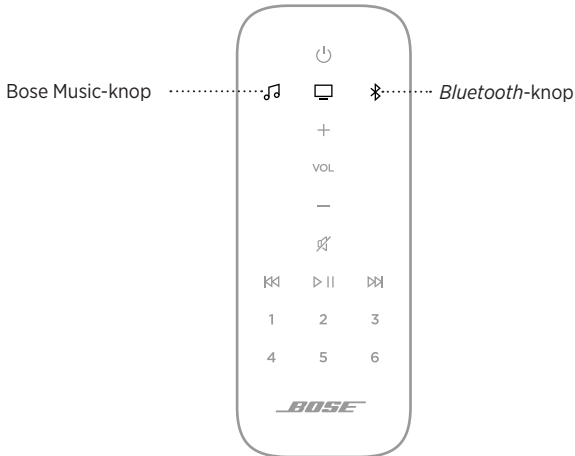

Voorkeursinstellingen

De soundbar biedt zes voorkeursknoppen die je kunt instellen op het afspelen van je favoriete muziekservices. Na het instellen kun je met een eenvoudige druk op een knop op de afstandsbediening of via de Bose Music-app op elk moment toegang krijgen tot je muziek.

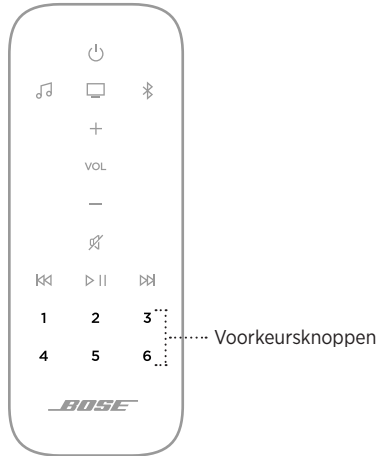

Voor meer informatie over voorkeursinstellingen, raadpleeg je “Voorkeuren instellen” op pagina 27.

Afspelen van media, en volume

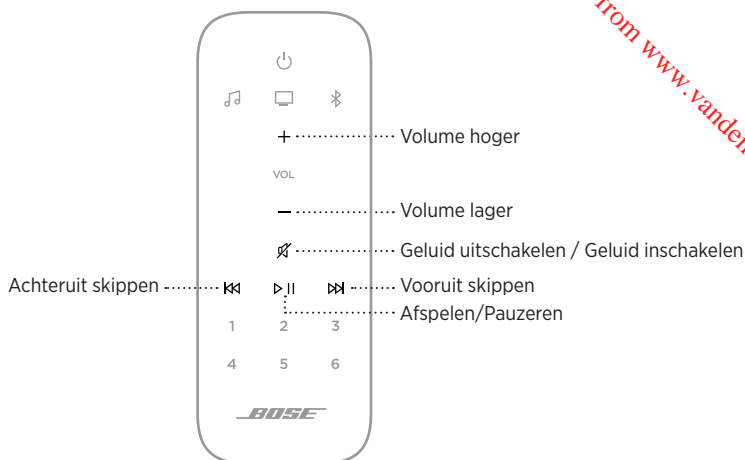

FUNCTIE	WAT TE DOEN
Afspelen/ Pauzeren	Druk op ▶ . Wanneer het afspelen wordt gepauzeerd, branden de zijkanten van de lichtbalk continu wit totdat het afspelen weer wordt hervat.
Achteruit skippen	Druk op ⏮.
Vooruit skippen	Druk op ⏭.
Volume hoger	Druk op +. OPMERKING: Om het volume snel hoger te zetten, houd je + ingedrukt.
Volume lager	Druk op -. OPMERKING: Om het volume snel lager te zetten, houd je - ingedrukt.
Geluid uitschakelen / Geluid inschakelen	Druk op 🔊. Wanneer het geluid wordt uitgeschakeld, branden de zijkanten van de lichtbalk continu wit totdat het geluid weer wordt ingeschakeld. OPMERKING: Je kunt ook op + drukken om het geluid weer in te schakelen.

DE LAGE TONEN BIJSTELLEN

1. Selecteer de soundbar op het scherm **Mijn Bose** in de Bose Music-app.
2. Tik op de afbeelding van de soundbar in de rechterbenedenhoek van het scherm.
3. Tik op **Bijstellen** om de lage tonen bij te stellen.

EEN AFSTANDSBEDIENING VAN EEN ANDERE FABRIKANT PROGRAMMEREN

Je kunt een afstandsbediening van een andere fabrikant, zoals de afstandsbediening van je kabel-/satellietdecoder, programmeren om de soundbar te bedienen. Zie de gebruikershandleiding van de afstandsbediening of de website van een andere fabrikant voor instructies.

Nadat de afstandsbediening van een andere fabrikant geprogrammeerd is, kun je daarmee basisfuncties van de soundbar zoals aan/uit en volume bedienen.

OPMERKING: Niet alle afstandsbedieningen van andere fabrikanten zijn compatibel met de soundbar. De afstandsbediening moet IR (infrarood) signalen ondersteunen om de soundbar te bedienen.

De soundbar is geschikt voor gebruik met Amazon Alexa. Met Alexa kun je vragen om muziek af te spelen, het nieuwste beluisteren, naar het weerbericht te luisteren, apparaten voor slimme woningen te bedienen en nog veel meer. Alexa gebruiken op je soundbar is net zo eenvoudig als vragen stellen. Stel gewoon een vraag of gebruik de Actie-knop  en Alexa antwoordt direct.

OPMERKING: Alexa is niet in alle talen en landen beschikbaar.

ALEXA CONFIGUREREN VIA DE BOSE MUSIC-APP

1. Selecteer de soundbar op het scherm **Mijn Bose** in de Bose Music-app.
2. Tik op de afbeelding van de soundbar in de rechterbenedenhoek van het scherm.
3. Tik op **Instellingen > Spraakassistent**.
4. Volg de instructies van de app.

OPMERKING: Als er in je thuisomgeving meerdere Bose Music-producten worden gebruikt, zal de spraakassistent beter werken als Alexa voor alle Bose Music-producten door één en dezelfde persoon via zijn of haar Bose Music-account en Amazon-account wordt geconfigureerd.

TOEGANG TOT ALEXA

Je kunt toegang krijgen tot Alexa met je stem of met de Actie-knop .

OPMERKING: Voor meer informatie over wat Alexa kan doen, ga je naar: worldwide.Bose.com/Support/SB500

Je stem gebruiken

Om toegang tot Alexa te krijgen zeg je het wekwoord “Alexa” en vervolgens je verzoek.

DINGEN OM TE PROBEREN	VOORBEELD VAN WAT JE KAN ZEGGEN
Praten met Alexa	“Alexa, wat voor weer is het?”
Volume regelen	“Alexa, zet het volume hoger.”
Audio afspelen	“Alexa, speel Niall Horan af.” OPMERKING: Amazon Music is ingesteld als de standaardmuziekservice. Om de standaard muziekservice te veranderen gebruik je de Alexa-app.
Een specifieke audioservice afspelen	“Alexa, speel NPR op TuneIn af.”
Skippen naar de volgende track	“Alexa, volgende track.”

DINGEN OM TE PROBEREN	VOORBEELD VAN WAT JE KAN ZEGGEN
Afspelen op een specifieke luidspreker	<p>“Alexa, speel funk af in de woonkamer,” waarbij “woonkamer” de naam is van de soundbar.</p> <p>OPMERKING: Zorg dat je de naam gebruikt die je in de Bose Music-app hebt opgegeven. Als er meerdere luidsprekers zijn met dezelfde naam, gebruik je de naam die is opgegeven in de Alexa-app of wijzig je de naam in de Bose Music-app.</p>
Een timer instellen	“Alexa, stel een timer in voor 5 minuten.”
Meer mogelijkheden ontdekken	“Alexa, wat heb je voor nieuwe mogelijkheden?”
Alexa stopzetten	“Alexa, stop.”

De soundbar-knoppen gebruiken

De Actie-knop  en de Microfoon uit-knop  worden gebruikt om Alexa te bedienen. Deze knoppen vind je aan de bovenkant van de soundbar.

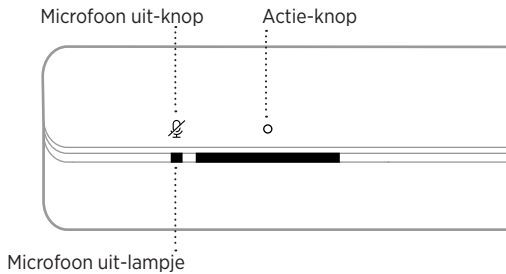

DINGEN OM TE PROBEREN	WAT TE DOEN
Toegang tot Alexa	<p>Tik op  en zeg dan wat je wilt.</p> <p>Voor een lijst met dingen om te proberen, ga je naar: worldwide.Bose.com/Support/SB500</p>
Stoptimer	Tik op  .
Alexa stopzetten	Tik op  .
De microfoon aan- of uitzetten	<p>Tik op .</p> <p>OPMERKING: Wanneer de microfoon uitstaat, brandt het lampje Microfoon uit continu rood en kun je geen toegang krijgen tot Alexa.</p>

Downloaded from www.vandenborre.be

Je kunt voorkeuren instellen en aanpassen via de Bose Music-app of met de afstandsbediening.

OPMERKING: Je kunt geen voorkeuren instellen in *Bluetooth*-modus.

EEN VOORKEUR INSTELLEN

1. Stream muziek via de Bose Music-app.
2. Druk op de afstandsbediening op Bose Music-knop .

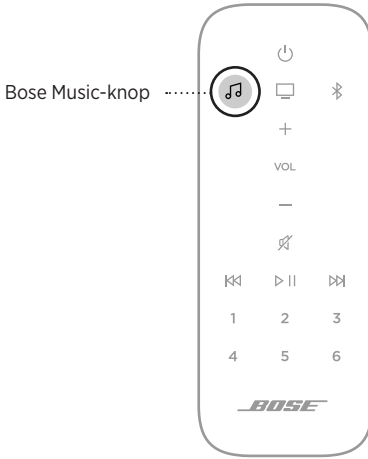

3. Houd een voorkeursknop ingedrukt totdat je een toon hoort.



EEN VOORKEURINSTELLING AFSPLEN

Nadat je je voorkeursinstellingen hebt ingesteld, druk je op een voorkeursknop op de afstandsbediening om muziek af te spelen.

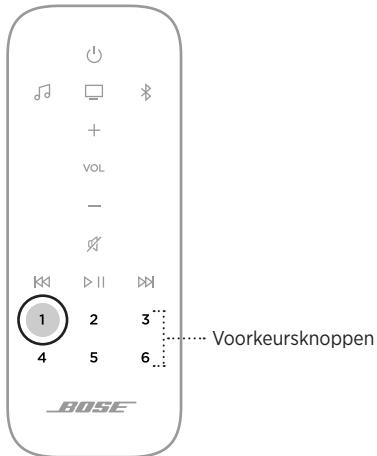

Met draadloze *Bluetooth*-technologie kun je muziek van mobiele apparaten zoals smartphones, tablets en laptopcomputers streamen. Voordat je muziek van een apparaat kunt streamen, moet je je apparaat met de soundbar verbinden.

Let op het volgende als je *Bluetooth* op de soundbar gebruikt:

Je kunt maximaal acht mobiele apparaten opslaan in de lijst met apparaten van de soundbar.

Je kunt met slechts één apparaat tegelijk verbinding maken en audio afspelen.

Je kunt *Bluetooth*-verbindingen ook beheren via de Bose Music-app.

EEN MOBIEL APPARAAT VERBINDEN

1. Houd de *Bluetooth*-knop  op de afstandsbediening ingedrukt tot de lichtbalk blauw pulseert.

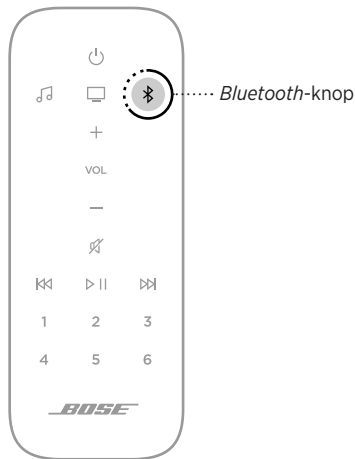

2. Zet op je mobiele apparaat de *Bluetooth*-functie aan.

TIP: Het *Bluetooth*-menu bevindt zich gewoonlijk in het menu Instellingen.

3. Selecteer de soundbar in de lijst met apparaten.

TIP: Zoek de naam die je voor je soundbar hebt ingevoerd in de Bose Music-app. Als je de soundbar geen naam hebt gegeven, verschijnt de standaardnaam.



Als er verbinding is, hoor je een toon. De lichtbalk brandt continu wit en wordt dan geleidelijk zwart. De naam van de soundbar verschijnt in de lijst met apparaten van het mobiele apparaat.

DE VERBINDING MET EEN MOBIEL APPARAAT VERBREKEN

Gebruik het *Bluetooth*-menu op je mobiele apparaat om de verbinding met je apparaat te verbreken.

OPNIEUW VERBINDING MAKEN MET EEN MOBIEL APPARAAT

Druk op de afstandsbediening op de *Bluetooth*-knop ✕.

De soundbar probeert verbinding te maken met het meest recent verbonden apparaat.

OPMERKINGEN:

Zorg dat de *Bluetooth*-functie op je mobiele apparaat is ingeschakeld.

Het mobiele apparaat moet zich binnen een afstand van 9 m bevinden en ingeschakeld zijn.

DE LIJST MET APPARATEN VAN DE SOUNDBAR WISSEN

Houd ✕ op de afstandsbediening 10 seconden ingedrukt, totdat de lichtbalk twee keer blauw pulseert.

Het ledje aan de voorkant van de soundbar toont de status van de soundbar.

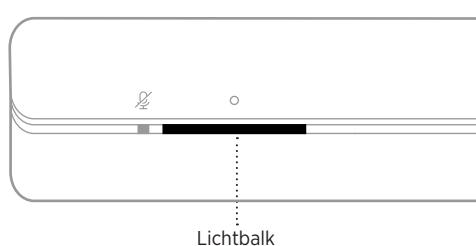

OPMERKING: De lichtbalk geeft één status tegelijk weer van de geselecteerde bron.

WI-FI-STATUS

Toont de status van de Wi-Fi-verbinding van de soundbar.

ACTIVITEIT VAN DE LICHTBALK		STATUS VAN HET SYSTEEM
Pulserend wit		Bezig verbinding te maken met Wi-Fi
Continu wit en wordt vervolgens geleidelijk zwart		Verbonden met Wi-Fi

BLUETOOTH-STATUS

Toont de *Bluetooth*-verbinding status van mobiele apparaten.

ACTIVITEIT VAN DE LICHTBALK		STATUS VAN HET SYSTEEM
Pulserend blauw		Klaar om verbinding te maken met een mobiel apparaat
Pulserend wit		Bezig verbinding te maken met een mobiel apparaat
Continu wit en wordt vervolgens geleidelijk zwart		Verbonden met een mobiel apparaat
Pulseert twee keer blauw		Lijst met apparaten gewist

ALEXA-STATUS

Geeft de status van Amazon Alexa aan.

ACTIVITEIT VAN DE LICHTBALK	STATUS VAN HET SYSTEEM
Uit	Alexa is inactief
Het witte licht schuift naar het midden en brandt dan continu	Alexa luistert
Het witte licht schuift naar de zijkanten	Alexa denkt na
Pulserend wit (volledig)	Alexa spreekt
Pulserend geel	Mededeling van Alexa

Microfoon uit-lampje

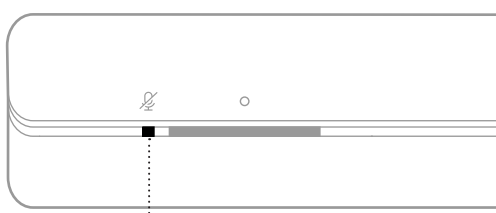







Microfoon uit-lampje



ACTIVITEIT VAN HET LAMPJE	STATUS VAN HET SYSTEEM
Continu rood	De microfoon staat uit

STATUS VAN UPDATES EN FOUTEN

Geeft de status van software-updates en waarschuwingen voor fouten weer.

ACTIVITEIT VAN DE LICHTBALK		STATUS VAN HET SYSTEEM
Continu oranje		Bezig met installeren Wi-Fi
Het witte licht schuift van rechts naar links		Bezig met downloaden update
Het witte licht schuift van links naar rechts		Bezig met updaten soundbar
Pulseert vier keer oranje		Bronfout – zie de Bose Music-app
Pulseert vier keer rood		Verzoek is tijdelijk niet beschikbaar, probeer het later opnieuw
Continu rood		Soundbarfout - neem contact op met de Bose-klantenservice

WI-FI-FUNCTIONALITEIT UITSCHAKELEN/INSCHAKELEN

Houd op de afstandsbediening de Bose Music-knop  en de knop Vooruit skippen  ingedrukt, totdat de lichtbalk twee keer wit pulseert en dan geleidelijk zwart wordt.

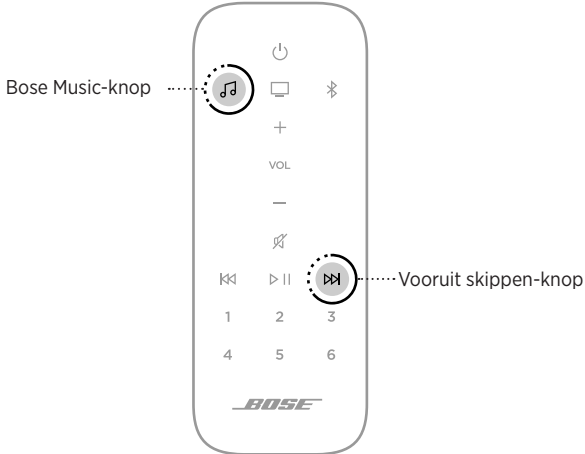

ACCESSOIRES AANSLUITEN (OPTIONEEL)

Je kunt een of meer van deze accessoires op je soundbar aansluiten. Zie de gebruikershandleiding van het accessoire voor meer informatie.

Bose Bass Module 500: worldwide.Bose.com/Support/BASS500

Bose Bass Module 700: worldwide.Bose.com/Support/BASS700

Acoustimass 300 bass module: global.Bose.com/Support/AM300

Bose Surround Speakers: worldwide.Bose.com/Support/WSS

Virtually Invisible 300 wireless surround speakers:
global.Bose.com/Support/VI300

Bose Soundbar Universal Remote: worldwide.Bose.com/Support/SB500

DE BATTERIJEN IN DE AFSTANDSBEDIENING PLAATSEN

1. Schuif de klep van het batterijvakje aan de achterkant van de afstandsbediening open.

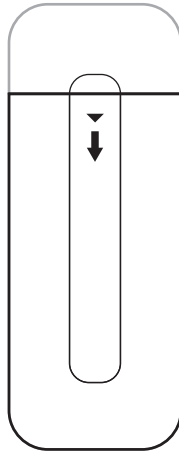

2. Plaats de twee bijgeleverde AAA (IEC-LR3)-batterijen van 1,5 V. Zorg dat de symbolen + en – op de batterijen overeenkomen met de markeringen + en – in het vakje.

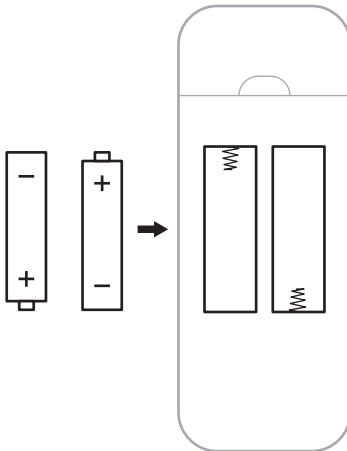

3. Schuif het klepje van het batterijvakje weer dicht.

Downloaded from www.vandenborre.be

Downloaded from www.vandenborre.be

DE SOUNDBAR SCHOONMAKEN

Maak de buitenkant van de soundbar schoon met een zachte droge doek.

LET OP:

Zorg dat er GEEN vloeistof op het systeem of in openingen wordt gemorst.

Blaas GEEN lucht in het systeem.

Gebruik GEEN stofzuiger om het systeem schoon te maken.

Gebruik GEEN spuitbussen in de buurt van het systeem.

Gebruik GEEN oplosmiddelen, chemicaliën of schoonmaakmiddelen die alcohol, ammoniak of schuurmiddelen bevatten.

Zorg dat er GEEN voorwerpen in openingen vallen.

RESERVEONDERDELEN EN ACCESSOIRES

Reserveonderdelen en accessoires kun je bestellen via de Bose-klantenservice.

Ga naar: worldwide.Bose.com/Support/SB500

BEPERKTE GARANTIE

Voor je soundbar geldt een beperkte garantie. Bezoek onze website op global.Bose.com/warranty voor informatie over de beperkte garantie.

Om het product te registreren, ga je naar global.Bose.com/register voor instructies. Als je het product niet registreert, is dit niet van invloed op je rechten onder de beperkte garantie.

PROBEER DEZE OPLOSSINGEN EERST

Als je problemen hebt met de soundbar:

Controleer of de soundbar op een werkend stopcontact is aangesloten.

Zorg dat alle kabels goed zijn aangesloten.

Controleer de status van de lichtbalk (zie pagina 31).

Plaats de soundbar op een afstand van 30-90 cm van mogelijke storingsbronnen (draadloze routers, draadloze telefoons, televisies, magnetrons, enz.).

Plaats de soundbar binnen het aanbevolen bereik van je draadloze router of mobiele apparaat om te zorgen dat de soundbar goed werkt.

Plaats de soundbar volgens de plaatsingsrichtlijnen (zie pagina 13).

ANDERE OPLOSSINGEN

Als je het probleem niet kunt oplossen, raadpleeg dan de onderstaande tabel voor symptomen van en oplossingen voor veel voorkomende problemen. Als je het probleem niet kunt oplossen, neem dan contact op met de Bose-klantenservice.

Ga naar: worldwide.Bose.com/Support/SB500

SYMPTOOM	OPLOSSING
Geen HDMI eARC (of ARC) of optische aansluiting op je tv	Sluit aan op de tv met een audioconverter en afzonderlijke audiokabel, zoals een coaxiale 3,5mm-audiokabel of analoge stereokabel (niet bijgeleverd). Het type converter en kabel dat je nodig hebt hangt af van de audio-uitgangsaansluitingen op je tv.
De soundbar kan niet worden ingeschakeld	Sluit het netsnoer op een ander stopcontact aan. Gebruik de afstandsbediening om de soundbar in te schakelen (zie pagina 20). Koppel de netsnoeren voor de soundbar en de optionele basmodule of surroundluidsprekers los, wacht 30 seconden en sluit ze vervolgens goed aan op het stopcontact.
De afstandsbediening werkt niet goed of helemaal niet	Zorg dat de symbolen + en – op de batterijen overeenkomen met de markeringen + en – in het vakje (zie pagina 36). Vervang de batterijen (zie pagina 36). Zorg dat de afstandsbediening zich binnen een afstand van 60 cm van de soundbar bevindt. Zorg dat er geen obstakels tussen de afstandsbediening en de soundbar staan.

SYMPTOOM	OPLOSSING
<p>Geluid valt soms weg of geen geluid</p>	<p>Als de zijkanten van de lichtbalk pulseren, is het geluid van de soundbar uitgeschakeld. Druk op de knop Geluid uit/aan om het geluid van de soundbar in te schakelen.</p> <p>Controleer of het geluid van je mobiele apparaat niet is uitgeschakeld.</p> <p>Zet het volume op de soundbar (zie pagina 23) of je mobiele apparaat hoger.</p> <p>Schakel over naar een andere bron (zie pagina 21).</p> <p>Speel audio af van een andere toepassing of muziekservice.</p> <p>Als de audio van een andere Wi-Fi-bron komt, reset dan de router.</p> <p>Start je mobiele apparaat opnieuw.</p> <p>Zorg dat je een compatibel <i>Bluetooth</i> mobiel apparaat gebruikt.</p> <p>OPMERKING: Je kunt geen <i>Bluetooth</i>-hoofdtelefoon met de soundbar verbinden.</p> <p>Zorg dat de HDMI-kabel van de soundbar is aangesloten op een aansluiting op je tv met de aanduiding HDMI eARC of ARC (Audio Return Channel) en niet op een standaard HDMI-aansluiting. Als je tv geen HDMI eARC- of ARC-aansluiting heeft, sluit de soundbar dan aan met een optische kabel (niet bijgeleverd) (zie pagina 46).</p> <p>Als de soundbar is aangesloten op de HDMI eARC- of ARC-aansluiting van de tv, zorg dan dat Consumer Electronics Control (CEC) is ingeschakeld in het systeemmenu van de tv. De tv kan naar CEC verwijzen met een andere naam. Zie de gebruikershandleiding van je tv.</p> <p>Koppel de HDMI-kabel van de soundbar los van de HDMI eARC- of ARC-aansluiting van de tv en sluit deze opnieuw aan.</p> <p>Sluit de optische kabel (niet bijgeleverd) aan op een aansluiting op je tv met de aanduiding Output of OUT, niet Input of IN.</p> <p>Koppel de netsnoeren voor de soundbar en de optionele basmodule of surroundluidsprekers los, wacht 30 seconden en sluit ze vervolgens goed aan op het stopcontact.</p>
<p>De soundbar maakt geen verbinding met de basmodule of surroundluidsprekers</p>	<p>Raadpleeg de gebruikershandleiding van je basmodule of surroundluidsprekers om dit probleem op te lossen (zie pagina 35).</p> <p>Controleer of de basmodule of surroundluidsprekers compatibel zijn met de soundbar (zie pagina 35).</p> <p>Koppel de netsnoeren voor de soundbar en de optionele basmodule of surroundluidsprekers los, wacht 30 seconden en sluit ze vervolgens goed aan op het stopcontact.</p>



SYMPTOOM	OPLOSSING
<p>Geen audio uit de basmodule of surroundluidsprekers</p>	<p>Controleer of de basmodule of surroundluidsprekers compatibel zijn met de soundbar (zie pagina 35).</p> <p>Controleer of de software in de Bose Music-app up-to-date is.</p> <p>Stel de lage tonen bij met behulp van de Bose Music-app (zie pagina 24).</p> <p>Schakel over naar een andere bron (zie pagina 21).</p>
<p>Er komt geluid uit de luidspreker van de tv</p>	<p>Zorg dat de HDMI-kabel van de soundbar is aangesloten op een aansluiting op je tv met de aanduiding HDMI eARC of ARC (Audio Return Channel). Als je tv geen HDMI eARC- of ARC-aansluiting heeft, sluit de soundbar dan aan met een optische kabel (niet bijgeleverd) (zie pagina 46).</p> <p>Zet de luidsprekers van de tv uit. Zie de gebruikershandleiding van je tv.</p> <p>Als de soundbar is aangesloten op de HDMI eARC- of ARC-aansluiting van de tv, zorg dan dat Consumer Electronics Control (CEC) is ingeschakeld in het systeemmenu van de tv. De tv kan naar CEC verwijzen met een andere naam. Zie de gebruikershandleiding van je tv.</p> <p>Koppel de HDMI-kabel van de soundbar los van de HDMI eARC- of ARC-aansluiting van de tv en sluit deze opnieuw aan.</p> <p>Zet het volume van de tv op de laagste stand.</p> <p>Sluit de soundbar aan met zowel de HDMI-kabel (zie pagina 45) als de optische kabel (niet bijgeleverd) (zie pagina 46).</p>
<p>Slecht of vervormd geluid</p>	<p>Test verschillende bronnen indien beschikbaar.</p> <p>Controleer of je tv surroundgeluid kan uitvoeren. Zie de gebruikershandleiding van je tv.</p> <p>Als het geluid wordt afgespeeld van een ander apparaat, zet dan het volume van dat apparaat lager.</p> <p>Stel de lage tonen bij met behulp van de Bose Music-app (zie pagina 24).</p> <p>Zet de luidsprekers van de tv uit. Zie de gebruikershandleiding van je tv.</p> <p>Voer de ADAPTiQ-audiokalibratie uit (zie pagina 18).</p>
<p>De soundbar speelt geen audio af van de juiste bron of selecteert na enige tijd de verkeerde bron</p>	<p>Stel CEC in op Alternatief met behulp van de Bose Music-app.</p> <p>Schakel CEC op je bron uit. Zie de gebruikershandleiding van de bron voor meer informatie.</p> <p>Sluit de soundbar aan met zowel de HDMI-kabel (zie pagina 45) als de optische kabel (niet bijgeleverd) (zie pagina 46).</p>

SYMPTOOM	OPLOSSING
<p>De soundbar maakt geen verbinding met het Wi-Fi-netwerk</p>	<p>Selecteer de juiste netwerknaam in de Bose Music-app en voer het wachtwoord voor het netwerk in (hoofdlettergevoelig).</p> <p>Controleer of de soundbar en je mobiele apparaat met hetzelfde netwerk zijn verbonden.</p> <p>Als je netwerkinformatie is veranderd, zie dan pagina 17.</p> <p>Schakel Wi-Fi in op het mobiele apparaat dat je gebruikt voor de installatie.</p> <p>Sluit andere open toepassingen op je mobiele apparaat.</p> <p>Start je mobiele apparaat en de router opnieuw.</p> <p>Als je router zowel de 2,4 GHz- als 5 GHz-band ondersteunt, zorg dan dat het mobiele apparaat en de soundbar met dezelfde band verbinding maken.</p> <p>OPMERKING: Geef elke band een unieke naam om te zorgen dat je verbinding maakt met dezelfde band.</p> <p>Reset de router.</p> <p>Koppel de netsnoeren voor de soundbar en de optionele basmodule of surroundluidsprekers los, wacht 30 seconden en sluit ze vervolgens goed aan op het stopcontact. Verwijder de Bose Music-app van je mobiele apparaat, installeer de app opnieuw en start de installatie opnieuw.</p> <p>Sluit het systeem op het netwerk aan met een ethernetkabel.</p>
<p>De soundbar maakt geen verbinding met een mobiel apparaat</p>	<p>Zet op je mobiele apparaat de <i>Bluetooth</i>-functie uit en vervolgens weer aan. Verwijder de soundbar uit de <i>Bluetooth</i>-lijst. Maak opnieuw verbinding (zie pagina 29).</p> <p>Maak verbinding met een ander mobiel apparaat (zie pagina 29).</p> <p>Zorg dat je een compatibel <i>Bluetooth</i> mobiel apparaat gebruikt.</p> <p>OPMERKING: Je kunt geen <i>Bluetooth</i>-hoofdtelefoon met de soundbar verbinden.</p> <p>Verwijder de soundbar uit de lijst met <i>Bluetooth</i>-apparaten van je mobiele apparaat en maak opnieuw verbinding (zie pagina 29).</p> <p>Wis de lijst met apparaten van de soundbar (zie pagina 30) en maak opnieuw verbinding (zie pagina 29).</p>
<p>De Bose Music-app werkt niet op mobiel apparaat</p>	<p>Controleer of de Bose Music-app compatibel is met je apparaat. Ga naar: worldwide.Bose.com/Support/SB500</p> <p>Verwijder de Bose Music-app van je mobiele apparaat en installeer de app opnieuw (zie pagina 16).</p>
<p>De soundbar is niet zichtbaar om toe te voegen aan een andere Bose-account</p>	<p>Controleer via de Bose Music-app of delen is ingeschakeld op de soundbar.</p> <p>Controleer of de soundbar en je mobiele apparaat met hetzelfde netwerk zijn verbonden.</p>

SYMPTOOM	OPLOSSING
<p>Alexa reageert niet</p>	<p>Zorg dat Alexa is geconfigureerd met de Bose Music-app (zie pagina 25).</p> <p>OPMERKING: De soundbar moet worden geïnstalleerd en met je Wi-Fi-netwerk worden verbonden met behulp van de Bose Music-app.</p> <p>Controleer of je in een land bent waar Amazon Alexa beschikbaar is.</p> <p>Controleer of het lampje Microfoon uit niet rood brandt. Om de microfoon aan te zetten, raadpleeg je pagina 26.</p> <p>Zorg dat je de naam gebruikt die je in de Bose Music-app hebt opgegeven. Als er meerdere luidsprekers zijn met dezelfde naam, gebruik je de naam die is opgegeven in de Alexa-app of wijzig je de naam in de Bose Music-app.</p> <p>Voor aanvullende ondersteuning ga je naar: worldwide.Bose.com/Support/SB500</p>
<p>Een voorkeursinstelling reageert niet</p>	<p>Controleer of de voorkeursinstelling is ingesteld (zie pagina 27).</p> <p>Druk op de knop Bose Music  om te zorgen dat de soundbar op de juiste bron staat.</p>

DE SOUNDBAR OP DE FABRIEKINSTELLINGEN TERUGZETTEN

Als je de fabrieksinstellingen terugzet, worden alle instellingen voor bronnen, volume, netwerk en ADAPTiQ-audiokalibratie uit de soundbar gewist en worden de oorspronkelijke fabrieksinstellingen hersteld.

1. Houd op de afstandsbediening de aan-uitknop  en de knop Achteruit skippen  5 seconden ingedrukt, totdat de lichtbalk twee keer wit pulseert en dan geleidelijk zwart wordt.

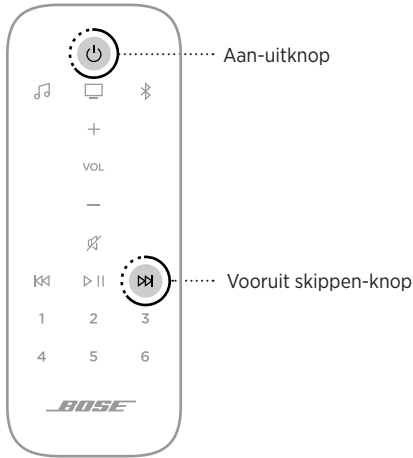

De soundbar wordt opnieuw opgestart. Wanneer het terugzetten op de fabrieksinstellingen klaar is, brandt de lichtbalk continu oranje.

2. Als je de netwerk- en audio-instellingen van de soundbar wilt terugzetten:
 - a. Start de Bose Music-app op je mobiele apparaat en voeg de soundbar toe aan je netwerk (zie “Bestaande gebruikers van de Bose Music-app” op pagina 17).
 - b. Voer via de Bose Music-app de ADAPTiQ-audiokalibratie uit.

Downloaded from www.vandenborre.be

VERBINDINGSOPTIES

Sluit de soundbar op je tv aan met behulp van een van de volgende verbindingsopties:

Optie 1 (voorkeursoptie): HDMI eARC- of ARC (Audio Return Channel)

Optie 2: Optisch (niet bijgeleverd)

OPMERKING: De voorkeursoptie is om de soundbar met de HDMI-kabel aan te sluiten op de aansluiting HDMI eARC of ARC van je tv.

1. Ga naar de aansluitpanelen **HDMI IN** en **Audio OUT** (digitaal) aan de achterkant van de tv.

OPMERKING: Het aansluitpaneel van je tv kan er anders uitzien dan afgebeeld. Let op de vorm van de aansluiting.

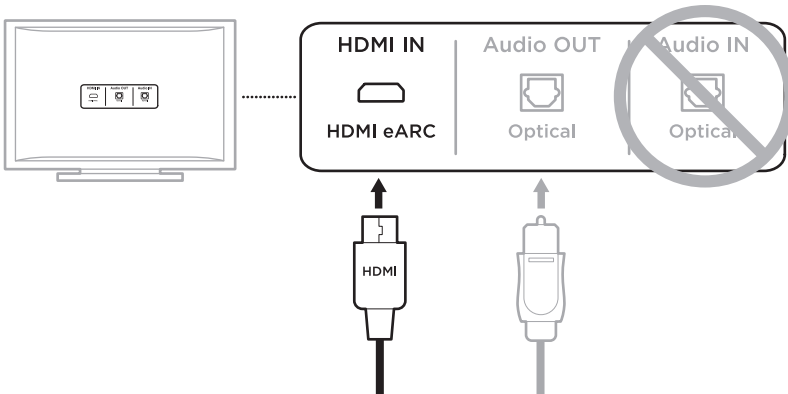

Optie 1 (voorkeursoptie)
HDMI eARC- of ARC:
 Gebruik de HDMI-kabel voor deze aansluiting.

Optie 2
Optisch (niet bijgeleverd): Als je tv geen HDMI eARC- of ARC-aansluiting heeft, gebruik dan een optische kabel voor deze aansluiting.

2. Kies een audiokabel.

DE SOUNDBAR OP JE TV AANSLUITEN

Nadat je een audiokabel hebt gekozen, sluit je de soundbar op je tv aan.

Optie 1 (voorkeursoptie): HDMI eARC- of ARC

1. Sluit één uiteinde van de HDMI-kabel aan op de **HDMI eARC-** of **ARC-**aansluiting van je tv.

OPMERKING: Zorg dat je de HDMI-kabel aansluit op een HDMI ARC-aansluiting op je tv, niet op een standaard HDMI-aansluiting. Als je tv geen HDMI eARC- of ARC-aansluiting heeft, zie dan pagina 46.

2. Sluit het andere uiteinde van de kabel aan op de aansluiting **HDMI (ARC)** op de soundbar.

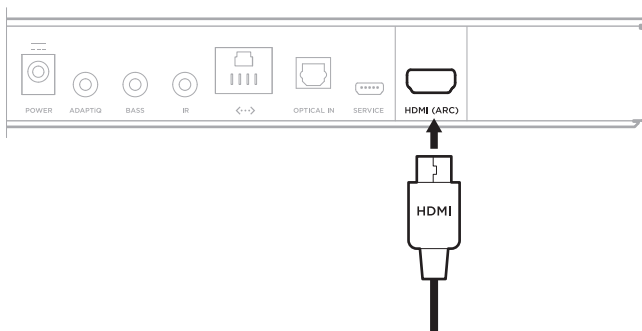

Downloaded from www.vandenborre.be

Optie 2: Optisch (niet bijgeleverd)

Als je tv geen HDMI eARC- of ARC-aansluiting heeft, gebruik dan een optische kabel (niet bijgeleverd) om de soundbar op je tv aan te sluiten.

1. Verwijder het beschermopje van beide uiteinden van de optische kabel.

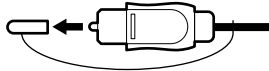

LET OP: Als je de stekker er verkeerd insteekt, kan dit leiden tot schade aan de stekker en/of de aansluiting.

2. Sluit één uiteinde van de optische kabel aan op de aansluiting **Optical OUT** van de tv.
3. Houd de stekker aan het andere uiteinde van de optische kabel vast.
4. Lijn de stekker uit met de optische aansluiting **OPTICAL IN** van de soundbar en steek de stekker er voorzichtig in.

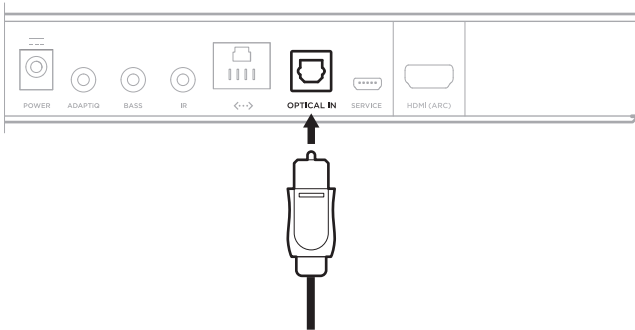

OPMERKING: De aansluiting is voorzien van een scharnierend klepje dat naar binnen draait bij het insteken van de stekker.

5. Duw de stekker stevig in de aansluiting totdat je een klik hoort of voelt.



CONTROLLEREN OF ER GELUID IS

OPMERKING: Om te vermijden dat je vervormd geluid hoort, zet je de luidsprekers van de tv uit. Zie de gebruikershandleiding van je tv voor meer informatie.

1. Schakel de tv in.
2. Als je een kabel-/satellietdecoder of andere secundaire bron gebruikt:
 - a. Zet deze bron aan.
 - b. Selecteer de juiste tv-ingang.
3. Als de soundbar niet is ingeschakeld, druk je op de aan-uitknop  op de afstandsbediening.

Je hoort geluid uit de soundbar.

4. Druk op de knop Geluid uitschakelen/inschakelen .

Er komt geen geluid uit de luidsprekers van de tv of uit de soundbar.

OPMERKING: Als je geen geluid uit de soundbar hoort of als je geluid uit de luidsprekers van de tv hoort komen, zie dan “Problemen oplossen” op pagina 38.

Downloaded from www.vandenborre.be

